

2020



МОНИТОР ST-MS307HMT

Инструкция по установке

Содержание

| | |
|--|-----------|
| СОДЕРЖАНИЕ | 2 |
| ОБЩЕЕ ОПИСАНИЕ | 3 |
| ВНЕШНИЙ ВИД | 3 |
| ST-MS307HMT | 3 |
| ПОДГОТОВКА К УСТАНОВКЕ | 4 |
| УСТАНОВКА | 4 |
| ПОДКЛЮЧЕНИЕ | 5 |
| ОБЩАЯ СХЕМА ПОДКЛЮЧЕНИЯ..... | 5 |
| ДЕТАЛЬНАЯ СХЕМА ПОДКЛЮЧЕНИЯ | 6 |
| ТРЕБОВАНИЯ К КАБЕЛЮ СВЯЗИ | 7 |
| ПРОГРАММИРОВАНИЕ | 8 |
| СИСТЕМНЫЕ ПАРАМЕТРЫ | 8 |
| <i>Язык меню</i> | 9 |
| <i>Установка даты и времени</i> | 9 |
| <i>Обслуживание устройства</i> | 10 |
| <i>Мелодия</i> | 11 |
| <i>Громкость вызова</i> | 11 |
| <i>Сеть</i> | 12 |
| ФОТОРАМКА | 12 |
| РЕЖИМ РАБОТЫ | 13 |
| РЕЖИМ ОХРАНЫ | 14 |
| ПРОСМОТР ФАЙЛОВ..... | 15 |
| <i>Прослушивание аудио файлов</i> | 15 |
| <i>Просмотр фотографий</i> | 16 |
| <i>Просмотр всех файлов</i> | 16 |
| ПРОСМОТР ЗАПИСАННЫХ ФОТО И ВИДЕО | 17 |
| <i>Просмотр видеозаписей</i> | 17 |
| <i>Просмотр фотографий</i> | 17 |
| НАСТРОЙКА ИЗОБРАЖЕНИЯ | 18 |
| ПРОГРАММИРОВАНИЕ ДЛЯ РАБОТЫ ЧЕРЕЗ МОБИЛЬНОЕ ПРИЛОЖЕНИЕ | 19 |
| <i>Установка приложения и регистрация</i> | 19 |
| <i>Добавление устройства</i> | 19 |
| <i>Добавление пользователей</i> | 21 |
| <i>Настройка и удаление устройств</i> | 22 |
| ИСПОЛЬЗОВАНИЕ | 23 |
| ВЫЗОВ АБОНЕНТА С ПАНЕЛИ ВЫЗОВА | 23 |
| НАБЛЮДЕНИЕ..... | 24 |
| ПЕРЕАДРЕСАЦИЯ ВЫЗОВА | 25 |
| ВЫЗОВ МЕЖДУ МОНИТОРАМИ | 25 |
| ИСПОЛЬЗОВАНИЕ ПРИЛОЖЕНИЯ | 26 |
| ТЕХНИЧЕСКИЕ ХАРАКТЕРИСТИКИ | 27 |

Общее описание

Монитор видеодомофонной связи ST-MS307HMT используется для реализации односторонней видеосвязи и двухсторонней аудиосвязи с панелями вызова с выходным сигналом как АHD, так и CVBS по 4-х проводной линии. Монитор поддерживает подключение к сети WIFI для приема вызова с панели через приложение TuYaSmart на мобильном телефоне независимо от местонахождения. Приложение поддерживает одностороннюю видеосвязь и двухстороннюю аудиосвязь при вызове с панелей, простой аудио/видео мониторинг ситуации со всех панелей или камер, управление реле панелей вызова или монитора, локальную запись на телефон кадров или фрагментов видео трансляции.

Внешний вид

ST-MS307HMT

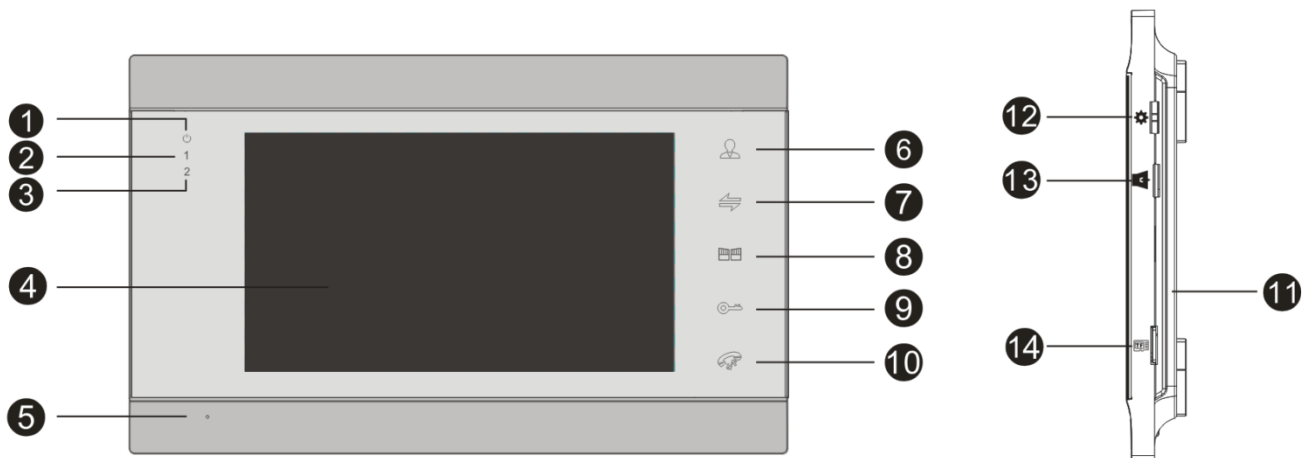

1 – индикатор питания указывает на наличие питания на устройстве.

2 – индикатор панели вызова 1 указывает на работу в текущий момент панели вызова 1.

3 – индикатор панели вызова 2 указывает на работу в текущий момент панели вызова 2.

4 – экран монитора используется для трансляции видеоизображения с панели вызова.

5 – микрофон используется для передачи звука от абонента у монитора.

6 – кнопка Просмотр используется для включения видеоизображения с панелей вызова.

7 – кнопка Интерком используется вызова другого монитора.

8 – кнопка Ворота используется для активации релейного выхода монитора.

9 – кнопка Открыть используется для активации реле панели.

10 – кнопка Ответ/Отбой используется для ответа на вызов или завершения вызова, а также для возврата при работе в меню.

11 – громкоговоритель используется для трансляции звука.

12 – кнопка Настройка используется для доступа в меню монитора и программирования, а также для команды ввод при работе в меню.

13 – кнопка Громкость используется для настройки громкости.

14 – слот SD карты используется для хранения аудио, видео и фото файлов.

Подготовка к установке

- 1 Избегайте установки устройства в непосредственной близости от источников сильного электромагнитного излучения, мониторов с ЭЛТ и т. д.
- 2 Не разбирайте устройство, т. к. это может привести к поражению электрическим током.
- 3 Не подвергайте устройство воздействию сильной вибрации или ударам, поскольку это может привести к выходу из строя компонент устройства.
- 4 Избегайте установки устройства в местах с возможностью воздействия прямого солнечного излучения, проливного дождя, высокой температуры, высокой загрязненности и химически агрессивных сред.
- 5 Расстояние до силовых кабелей должно быть не менее 30 см.
- 6 Рекомендуемая высота установки 150 – 160 см.
- 7 Перед установкой убедитесь, что питание выключено.
- 8 Монтаж должен осуществляться только квалифицированным персоналом.

Установка

- 1 Приложите к стене кронштейн, наметьте отверстия под дюбель, просверлите отверстия и вставьте дюбели из комплекта.
- 2 Зафиксируйте кронштейн с помощью шурупов из комплекта.
- 3 Сделайте все необходимые подключения.
- 4 Закрепите монитор на кронштейне.

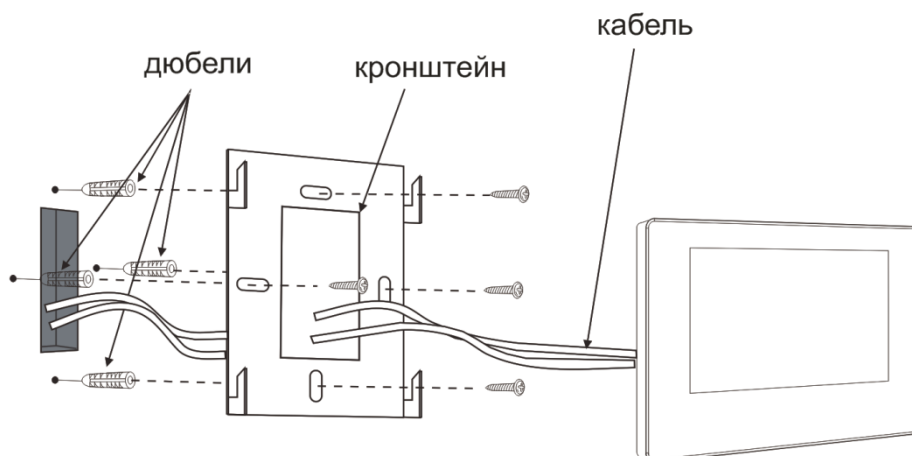

Подключение

Общая схема подключения

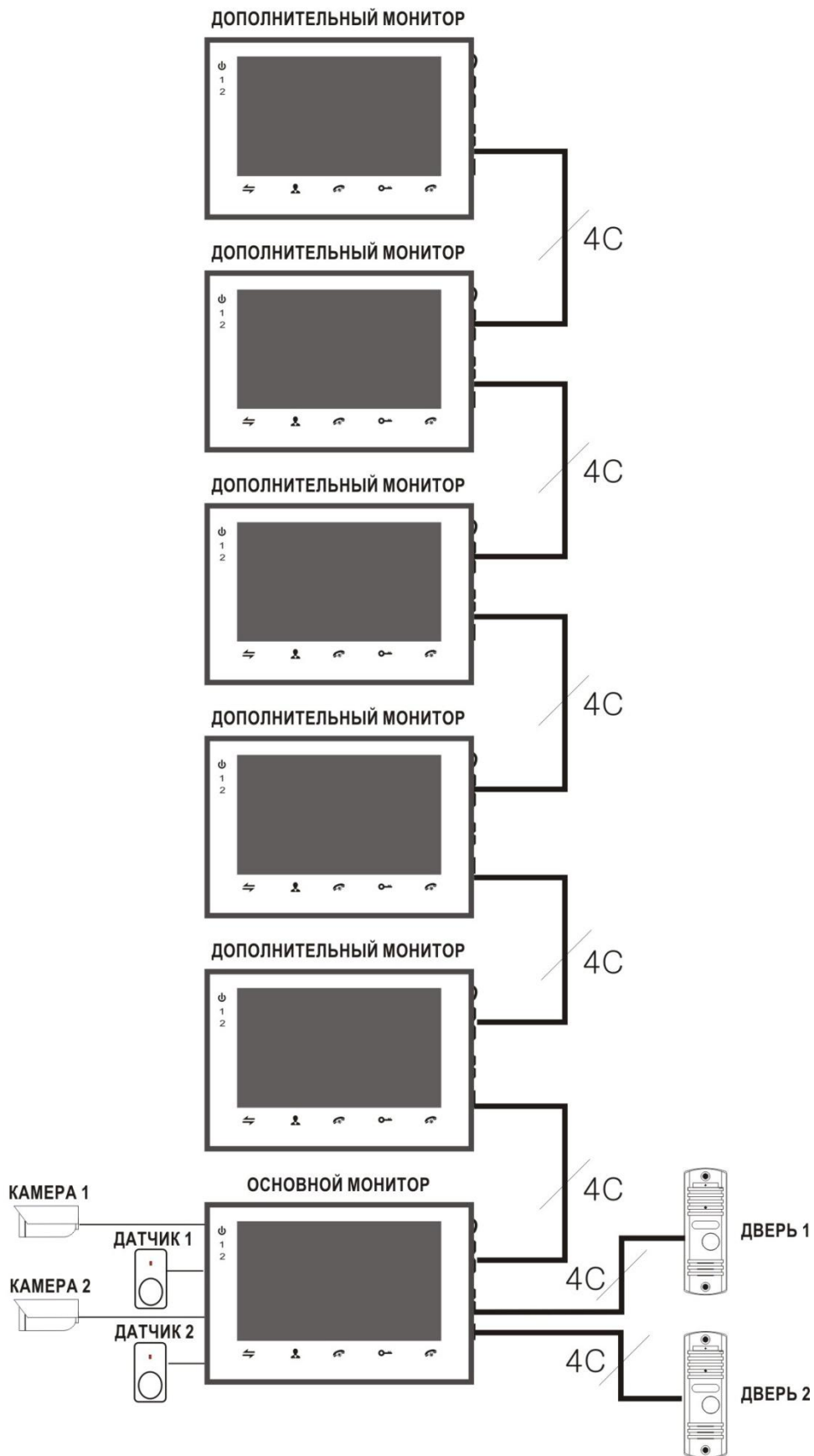

Детальная схема подключения

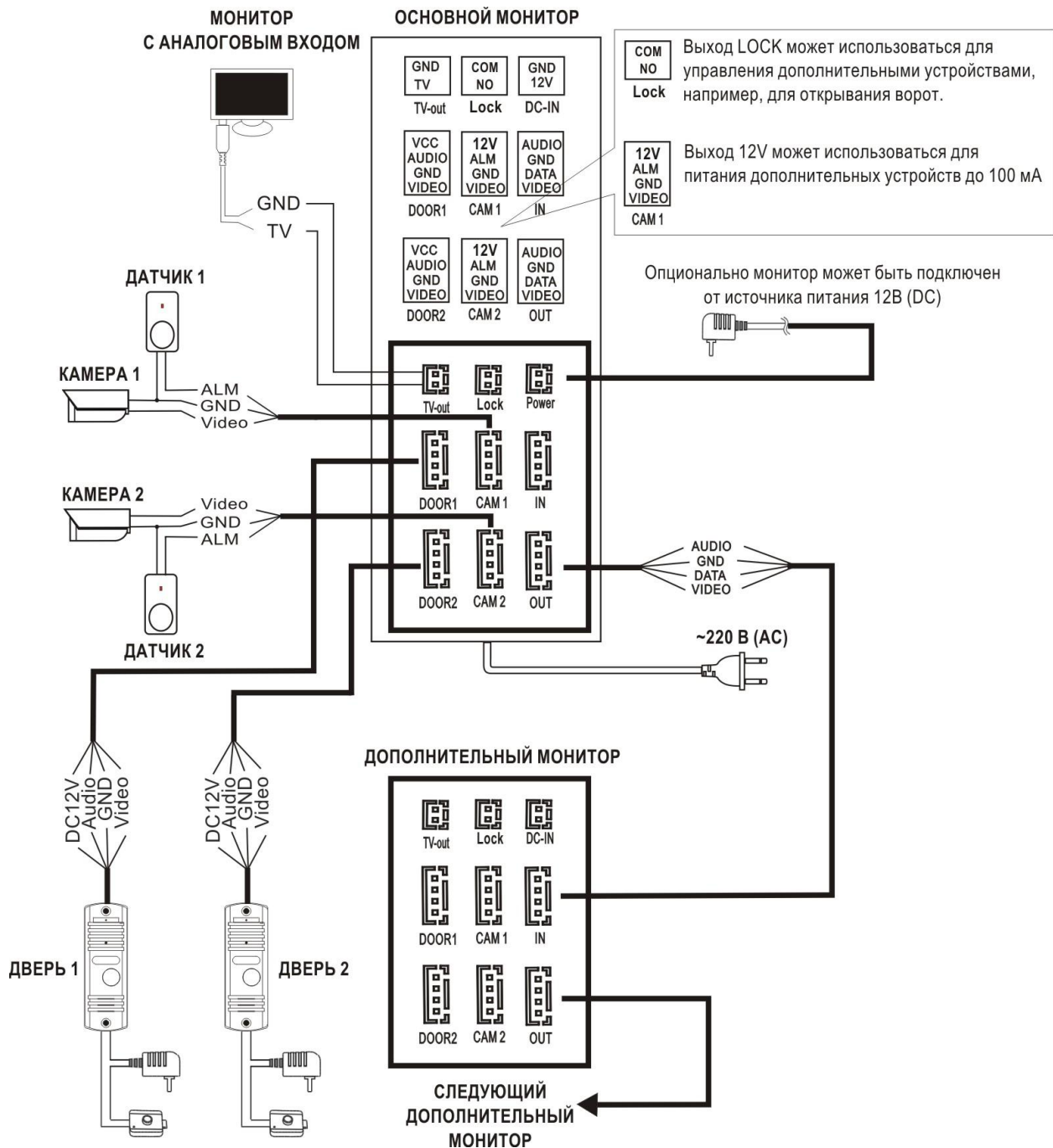

- Монитор питается от сети 220В, но может и работать от внешнего опционального источника питания 12В (DC).
- Панели вызова ST-DS104C, ST-DS206C, ST-DS306C, ST-DS406C, ST-DS506C, ST-DS526C, ST-DS536C, ST-DS546C, ST-DS201H и ST-DS501H поддерживают как НО, так и НЗ замки.
- Выход 12V разъемов CAM1 и CAM2 могут использоваться для питания дополнительных устройств, например, охранных датчиков с суммарным максимальным током потребления до 100 мА.
- Поддерживаются охранные датчики как с НО выходом, так и с НЗ выходом, тип работы входа программируется через меню монитора. Возможно использование нескольких охранных датчиков, датчики с НО выходами должны подключаться параллельно, а с НЗ выходами последовательно
- Замки, камеры, датчики и блоки питания к ним не входят в комплект с монитором.

Требования к кабелю связи

Расстояние от монитора до панели вызова зависит от типа используемого кабеля, ниже приведена таблица по возможным типам кабеля.

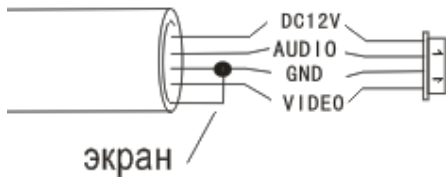
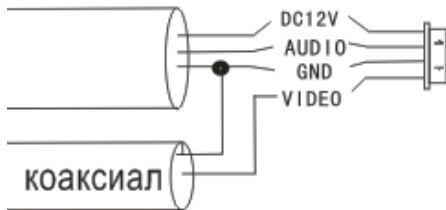
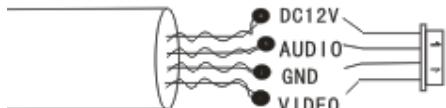
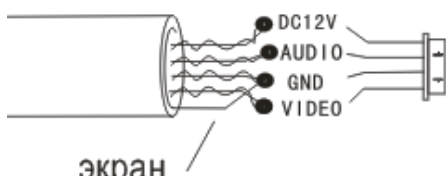
| Тип | Параметры | Изображение | Расстояние |
|---|--------------------------------|--|------------|
| Неэкранированный кабель без скрутки | 4x0,2 мм ² |  | до 30 м |
| | 4x0,3 мм ² | | до 50 м |
| Экранированный кабель без скрутки | 4x0,2 мм ² |  | до 30 м |
| | 4x0,3 мм ² | | до 50 м |
| | 4x0,5 мм ² | | до 80 м |
| Комбинированный неэкранированный кабель без скрутки + коаксиальный кабель | 4x0,5 мм ² 75 Ом |  | до 100 м |
| Неэкранированный сетевой кабель 5 или 6 категории | 4x2x0,52 мм ² |  | до 20 м |
| Экранированный сетевой кабель 5 или 6 категории | 4x2x0,52 мм ² |  | до 40 м |

Примечание: Сетевой кабель категории 5 или 6 не рекомендуется для подключения панели вызова к монитору.

Программирование

В режиме ожидания дисплей может находиться в одном из двух состояний: отображение времени и даты либо автоматическое последовательное отображение фотографий с SD карты (режим фоторамки).



Для доступа в меню в режиме ожидания нажмите кнопку **Настройка** на правой стороне монитора. Для навигации по меню используйте отклонения поворотного переключателя вверх или вниз. Для перехода в подменю еще раз нажмите кнопку **Настройка** на правой стороне монитора. Для возврата в предыдущее меню можно на экране выбрать пункт **Назад** или использовать кнопку **Отбой** на передней панели. В случае простоя в течение 1 минуты монитор автоматически перейдет в режим ожидания. При входе в режим программирования на дисплей будет выведено следующее меню.

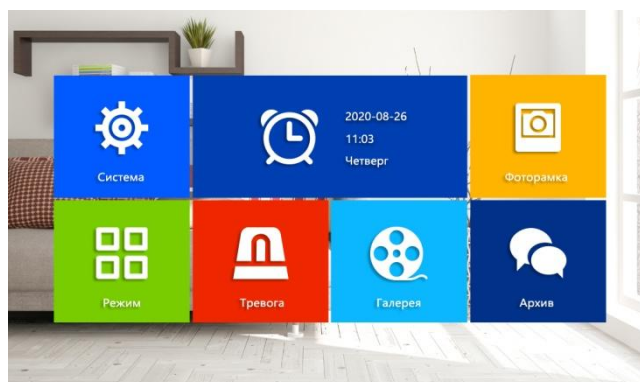

Системные параметры

Для программирования системных параметров выберите пункт **Система** основного меню, затем нажмите кнопку **Настройка**, в данном разделе будут доступны следующие пункты.

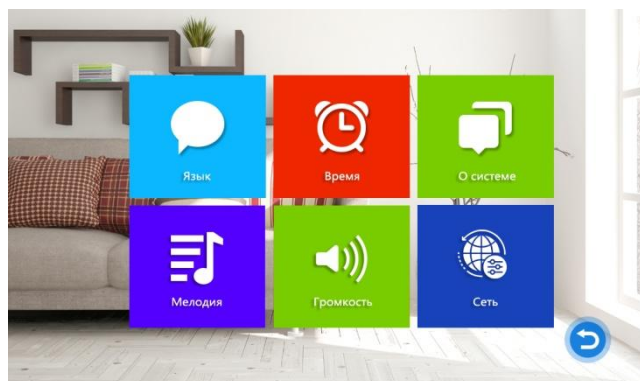

Язык меню

Для программирования языка меню выберите пункт **Язык**, затем нажмите кнопку **Настройка**, в данном разделе будут доступны следующие поля.

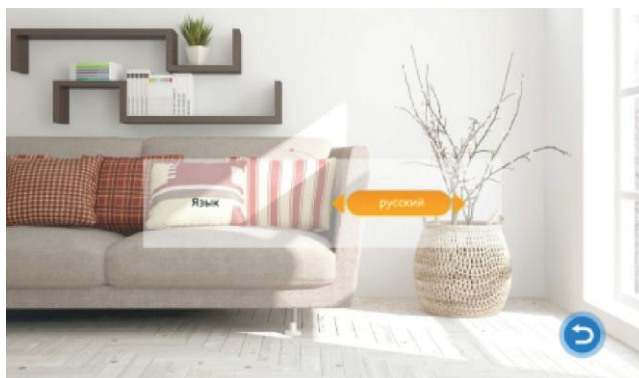

Для входа в режим редактирования нажмите **Настройка** и с помощью поворотного переключателя выберите требуемый язык, затем еще раз нажмите кнопку **Настройка** для сохранения выбранного параметра.

Установка даты и времени

Для программирования даты и времени выберите пункт **Время**, затем нажмите кнопку **Настройка**, в данном разделе будут доступны следующие поля.

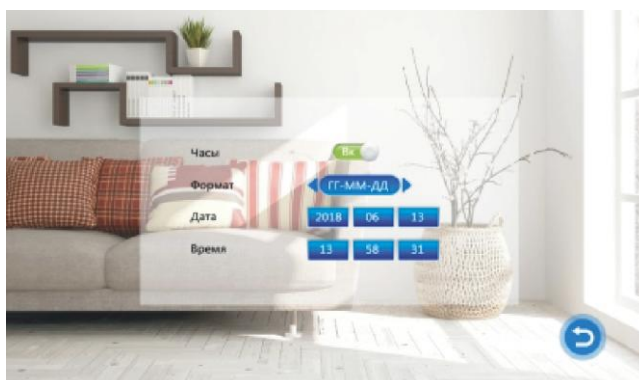

Часы

Данный пункт может использоваться для включения отображения в режиме ожидания времени и даты или работы фоторамки.

С помощью поворотного переключателя выберите требуемое поле, нажмите кнопку **Настройка** для перехода в режим редактирования, затем установите требуемое значение и еще раз нажмите кнопку **Настройка**.

ST-MS307HMT

Обслуживание устройства

Для просмотра служебной информации и для обслуживания устройства выберите пункт **О системе**, затем нажмите кнопку **Настройка**, в данном разделе будут доступны следующие поля.

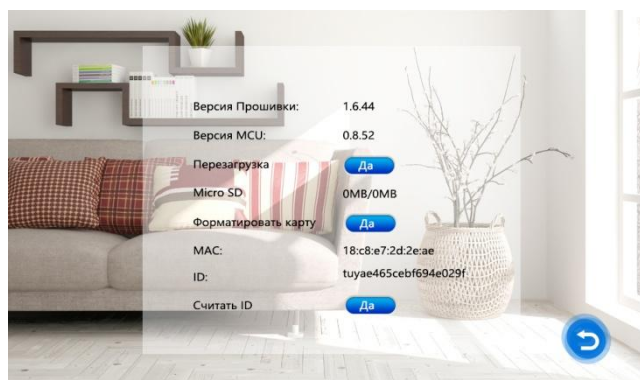

Версия прошивки

Номер версии встроенного программного обеспечения.

Версия MCU

Номер версии встроенного аппаратной платформы.

Перезагрузка

Данный пункт может использоваться для перезапуска устройства.

MicroSD

Данный пункт отображает количество свободной памяти SD карты.

Форматировать карту

Данный пункт может использоваться для форматирования SD карт памяти.

MAC

MAC адрес монитора.

ID

Идентификатор устройства в приложении Tuua.

Считать ID

Данный пункт может использоваться считывания идентификатора Tuua.

С помощью поворотного переключателя выберите требуемый пункт, затем нажмите кнопку **Настройка**.

Мелодия

Для программирования параметров мелодии вызова выберите пункт **Мелодия**, затем нажмите кнопку **Настройка**, в данном разделе будут доступны следующие поля.



Режим

Данный пункт позволяет выбрать мелодию, воспроизводимую при вызове с панелей: **Стандартные** или **С карты памяти**.

Панель 1

В данном пункте выбирается для Панели 1 мелодия из списка стандартных или мелодия из доступных аудиофайлов с SD карты.

Панель 2

В данном пункте выбирается для Панели 2 мелодия из списка стандартных или мелодия из доступных аудиофайлов с SD карты.

С помощью поворотного переключателя выберите требуемое поле, подтвердите выбор кнопкой **Настройка**, затем установите требуемое значение и еще раз нажмите кнопку **Настройка**.

Для использования произвольной мелодии в качестве сигнала вызова необходимо создать папку USER/Ring на SD карте и скопировать аудио файлы в данную папку, имена аудио файлов должны быть ring_1.mp3 – ring_10.mp3.

Громкость вызова

Для программирования громкости вызова выберите пункт **Громкость**, затем нажмите кнопку **Настройка**, в данном разделе будут доступны следующие поля.

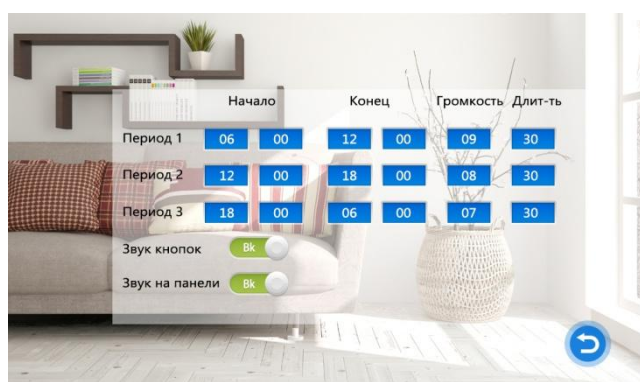

Звук кнопок

В данном пункте включается или выключается звуковое сопровождение нажатия кнопок.

Звук на панели

В данном пункте включается или выключается воспроизведение сигнала вызова на панели вызова.

Пользователь может настроить три периода и для каждого периода задать громкость и длительность вызова. С помощью поворотного переключателя выберите требуемое поле, подтвердите выбор кнопкой **Настройка**, затем установите требуемое значение и еще раз нажмите кнопку **Настройка**.

Сеть

Для программирования работы с домофоном через мобильное приложение выберите пункт **Сеть**, затем нажмите кнопку **Настройка**, в данном разделе будет доступен следующий пункт.

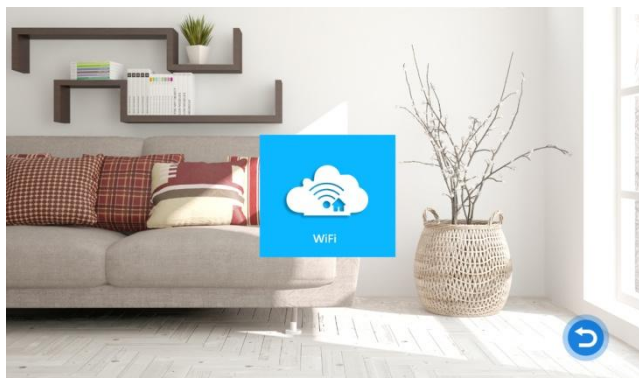

Точка доступа

При выборе данного пункта монитор перезагрузится и создаст точку доступа для подключения мобильного устройства при настройке подключения.

Фоторамка

Для программирования работы фоторамки выберите пункт **Фоторамка** основного меню, затем нажмите кнопку **Настройка**, в данном разделе будут доступны следующие поля.



Фоторамка

В данном пункте включается автоматическое последовательное отображение фотографий с SD карты.

Интервал

В данном пункте задается время задержки до перехода к следующей фотографии от 1 до 10 секунд.

С помощью поворотного переключателя выберите требуемое поле, подтвердите выбор кнопкой **Настройка**, затем установите требуемое значение и еще раз нажмите кнопку **Настройка**.

Для работы в режиме фоторамки необходимо создать папку USER/Photo на SD карте и скопировать файлы фотографий в данную папку. Максимальное разрешение изображения 1920x1080, максимальный размер файла 3 Мб.

В режиме фоторамки видеодетектор движения не работает.

ST-MS307HMT

Режим работы

Для программирования режима работы монитора выберите пункт **Режим** основного меню, затем нажмите кнопку **Настройка**, в данном разделе будут доступны следующие поля.

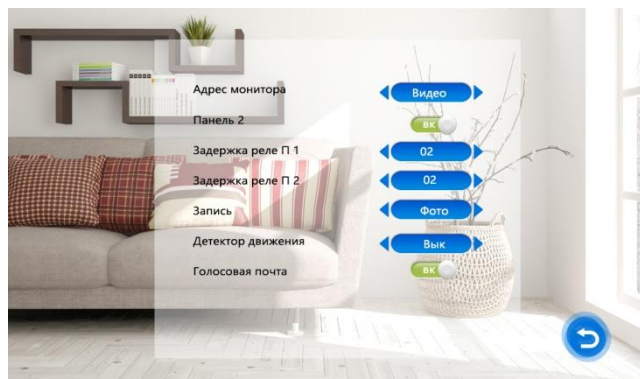

Адрес монитора

В данном пункте программируется адрес монитора. Адрес 01 значит, что данный монитор является основным, а адреса 02 - 06 относятся к дополнительным мониторам.

Панель 2

В данном пункте включается использование Панели вызова 2.

Задержка реле П1

В данном пункте задается время открытия замка первой панели от 2 до 10 секунд.

Задержка реле П2

В данном пункте задается время открытия замка второй панели от 2 до 10 секунд.

Запись

В данном пункте задается тип записи при нажатии кнопки панели вызова или при нажатии кнопки **Настройка** во время разговора: **Фото** или **Видео**.

Детектор движения

В данном пункте выбирается источник для видеодетектора движения: **Выкл**, **Панель 1**, **Панель 2**, **Камера 1**, **Камера 2**.

Длительность

В данном пункте задается длительность записи по видеодетектору движения в минутах.

Голосовая почта

В данном пункте включается использование голосовой почты.

С помощью поворотного переключателя выберите требуемое поле, подтвердите выбор кнопкой **Настройка**, затем установите требуемое значение и еще раз нажмите кнопку **Настройка**.

Режим охраны

Для программирования работы в режиме охраны выберите пункт **Тревога** основного меню, затем нажмите кнопку **Настройка**, в данном разделе будут доступны следующие поля.



Запись по тревоге

В данном пункте задается тип записи при активации тревожного входа: **Фото** или **Видео**.

Тип контакта 1

В данном пункте выбирается тип выхода датчика охранной сигнализации, используемого с Камерой 1.

НО - нормально-разомкнутый выход замыкается при срабатывании датчика, **НЗ** - нормально-замкнутый выход размыкается при срабатывании датчика, **Выкл** – внешний датчик не используется.

Камера 1

В данном пункте включается использование Камеры 1.

Длительность 1

В данном пункте задается длительность звукового сигнала тревоги для Камеры 1 от 0 до 20 секунд.

Тип контакта 2

В данном пункте выбирается тип выхода датчика охранной сигнализации, используемого с Камерой 2.

НО - нормально-разомкнутый выход замыкается при срабатывании датчика, **НЗ** - нормально-замкнутый выход размыкается при срабатывании датчика, **Выкл** – внешний датчик не используется.

Камера 2

В данном пункте включается использование Камеры 2.

Длительность 2

В данном пункте задается длительность звукового сигнала тревоги для Камеры 2 от 0 до 20 секунд.

С помощью поворотного переключателя выберите требуемое поле, подтвердите выбор кнопкой **Настройка**, затем установите требуемое значение и еще раз нажмите кнопку **Настройка**.

ST-MS307HMT

Просмотр файлов

Для просмотра файлов на SD карте выберите пункт **Галерея** основного меню, затем нажмите кнопку **Настройка**, в данном разделе будут доступны следующие поля.

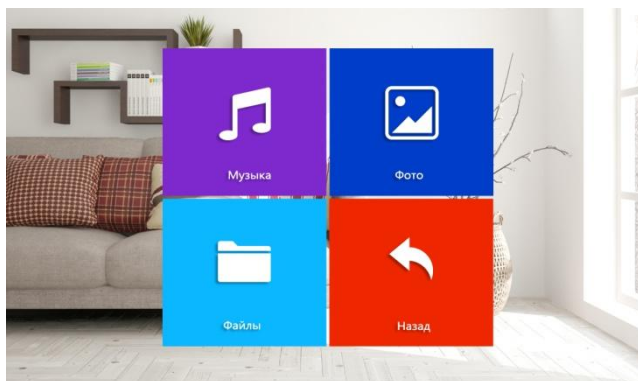

Прослушивание аудио файлов

Для прослушивания аудио файлов выберите пункт **Музыка**, затем нажмите кнопку **Настройка**, в данном разделе будут доступны следующие поля.



После перехода к списку файлов автоматически включится воспроизведение первого аудио файла. Для перехода между файлами используйте поворотный переключатель. Удерживая поворотный переключатель **вверх** или **вниз** можно перематывать воспроизведение вперед и назад. Для остановки используйте кнопку **Настройка**. Для выбора режима воспроизведения используйте кнопку **Интерком**. Для регулировки громкости звука нажмите и удерживайте кнопку **Настройка**, появится меню настройки, с помощью кнопок **вверх** или **вниз** задайте требуемую громкость.

Для воспроизведения аудио файлов необходимо создать папку USER/Music на SD карте и скопировать файлы в данную папку.

ST-MS307HMT

Просмотр фотографий

Для просмотра файлов изображений выберите пункт **Фото**, затем нажмите кнопку **Настройка**, в данном разделе будут доступны следующие поля.



Для перехода между файлами используйте поворотный переключатель. Выберите требуемый файл и включите воспроизведение с выбранного файла кнопкой **Настройка**. Для остановки автоматического последовательного воспроизведения используйте кнопку **Настройка**, в режиме паузы на экран будет выведена справочная информация о файле. В режиме паузы с помощью кнопок **вверх** или **вниз** можно переходить к следующему или предыдущему файлу.

Для просмотра файлов изображений необходимо создать папку USER/Photo на SD карте и скопировать файлы в данную папку.

Просмотр всех файлов

Для просмотра всех файлов выберите пункт **Файл**, затем нажмите кнопку **Настройка**, в данном разделе будут доступны следующие поля.



Для перехода между файлами используйте поворотный переключатель. Выберите требуемую папку или файл и для просмотра нажмите кнопку **Настройка**.

Фалы с расширением .img используются для обновления встроенного программного обеспечения. Для обновления надо выбрать данный файл и нажать кнопку **Настройка**. Во время обновления не вынимайте SD карту и не активируйте панели вызова.

Для удаления файла нажмите и удерживайте кнопку **Настройка**, подтвердите удаление файла в следующем диалоговом окне.

ST-MS307HMT

Просмотр записанных фото и видео

Для просмотра записанных видео и фото файлов выберите пункт **Архив** основного меню, затем нажмите кнопку **Настройка**, в данном разделе будут доступны следующие пункты.



Просмотр видеозаписей

Для просмотра записанных видеофрагментов выберите пункт **Видео**, затем нажмите кнопку **Настройка**, в данном разделе будут доступны следующие поля.



Для перехода между файлами используйте поворотный переключатель. Выберите требуемый файл и включите воспроизведение кнопкой **Настройка**. Удерживая поворотный переключатель **вверх** или **вниз** можно перематывать воспроизведение вперед и назад. Для остановки используйте кнопку **Настройка**. Для регулировки громкости звука нажмите и удерживайте кнопку **Настройка**, появится меню настройки, с помощью кнопок **вверх** или **вниз** задайте требуемую громкость.

Для выхода из режима просмотра нажмите кнопку **Отбой**.

Просмотр фотографий

Для просмотра записанных фотографий выберите пункт **Фото**, затем нажмите кнопку **Настройка**, в данном разделе будут доступны следующие поля.



ST-MS307HMT

Для перехода между файлами используйте поворотный переключатель. Выберите требуемый файл и включите воспроизведение с выбранного файла кнопкой **Настройка**. Для остановки автоматического последовательного воспроизведения используйте кнопку **Настройка**, на режиме паузы на экран будет выведена справочная информация о файле. В режиме паузы с помощью кнопок **вверх** или **вниз** можно переходить к следующему или предыдущему файлу.

Для выхода из режима просмотра нажмите кнопку **Отбой**.

Настройка изображения

В режиме просмотра, разговора, тревоги или интеркома для настройки параметров изображения нажмите кнопку **Интерком**, будут доступны следующие пункты.



Громкость

Данный пункт позволяет регулировать громкость звука.

Яркость

Данный пункт позволяет регулировать яркость изображения в пределах от 0 до 50, значение по умолчанию 25.

Контраст

Данный пункт позволяет регулировать контрастность изображения в пределах от 0 до 50, значение по умолчанию 25.

Насыщенность

Данный пункт позволяет регулировать насыщенность изображения в пределах от 0 до 50, значение по умолчанию 25.

Обновить R

Данный пункт позволяет обновить изображение для повторного автоматического определения стандарта видеосигнала с панели вызова или камеры в случае, если изображение не отображается на мониторе.

Программирование для работы через мобильное приложение

Установка приложения и регистрация

Для работы с мобильным приложением необходимо установить на телефон приложение “TuuyaSmart”. Затем запустите приложение и создайте учетную запись.

Добавление устройства

Войдите в приложение и нажмите кнопку **Добавить устройство**. Далее в разделе **Добавить вручную** выберите **Видеонаблюдение**, затем нажмите **Умный дверной звонок**.

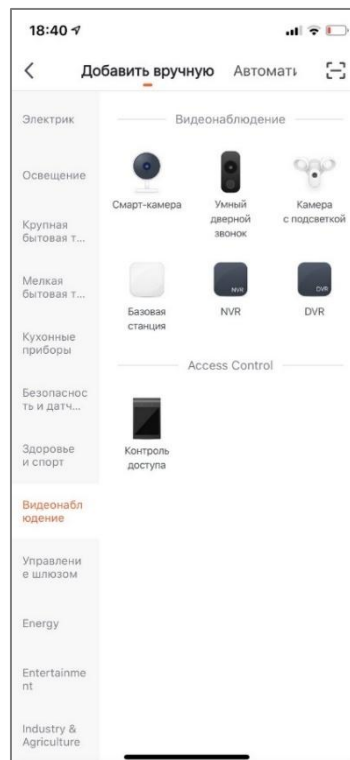
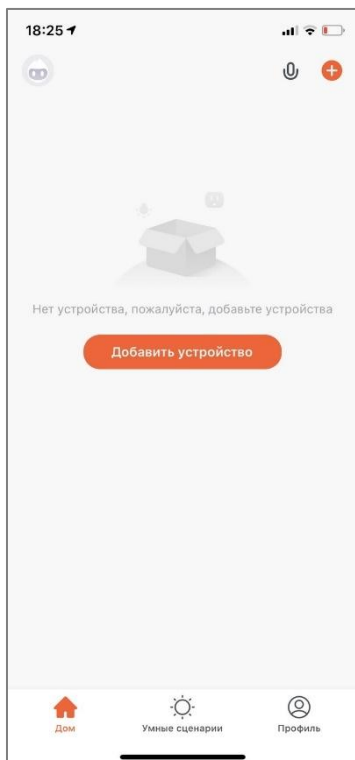

Далее выберите **Режим AP**, отметьте галочкой пункт с подтверждением мигания индикатора, затем нажмите **Далее**.

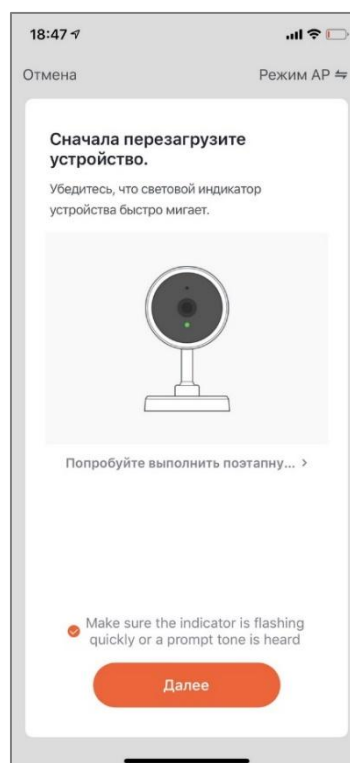
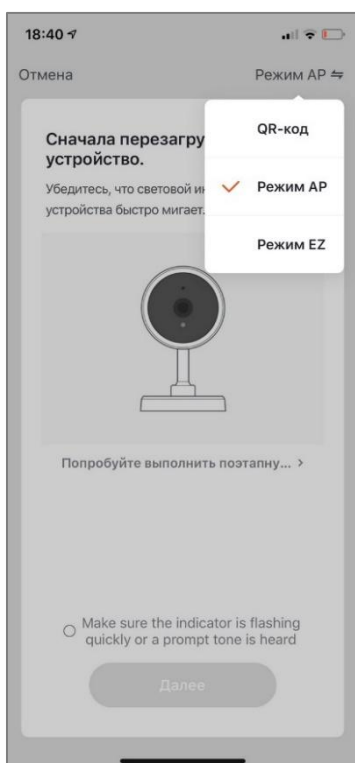

Далее введите пароль для вашей сети Wi-Fi, обратите внимание, что поддерживается сеть Wi-Fi с частотой 2,4 ГГц, затем нажмите **Далее**.

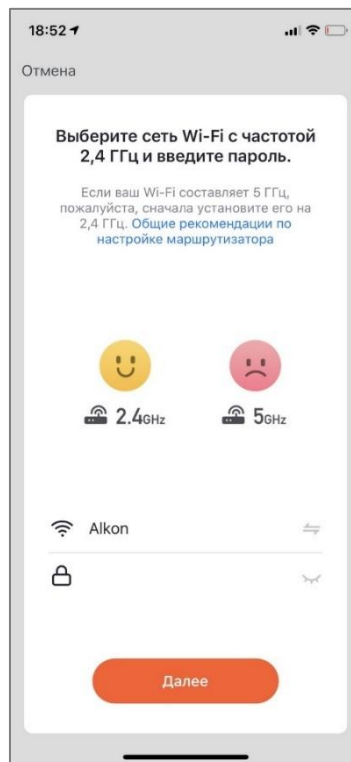

Далее нажмите **Перейти к подключению** и выполните прямое подключение к Wi-Fi точке доступа, созданной монитором. Монитор автоматически создает точку доступа "SmartLife-xxxxxx" при включении питания, либо при выборе пункта **Точка доступа** меню **Сеть** монитора устройство перезагрузиться и создаст точку доступа.

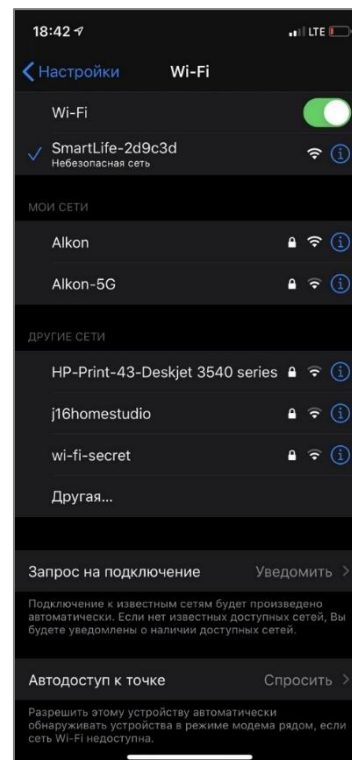
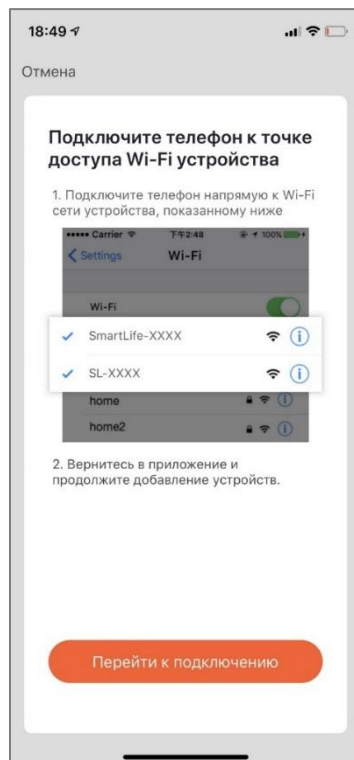

Далее вернитесь в приложение “TuYaSmart”, после этого включится режим поиска, регистрации и инициализации устройств. Дождитесь выполнения процедуры и после добавления устройства нажмите **Завершить**

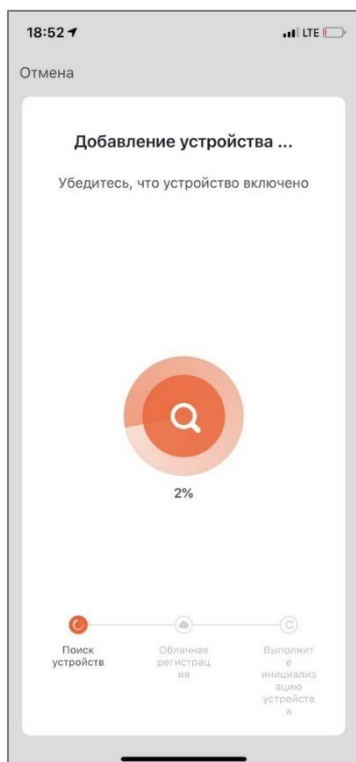

Добавление пользователей

Для добавления пользователей, которым будет разрешено использование домофона через приложение, нажмите иконку **Профиль**, выберите меню **Управление домом** и затем **Мой дом**.

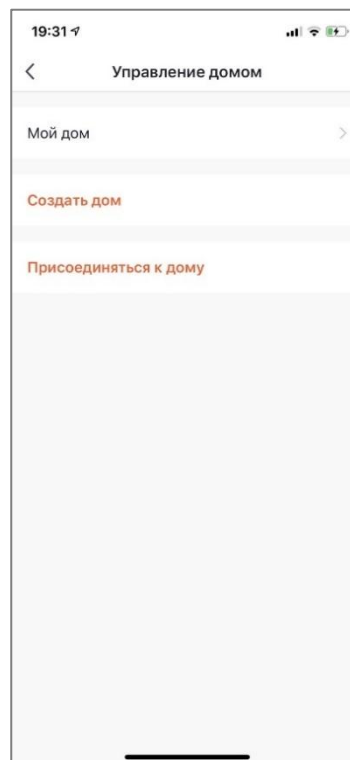
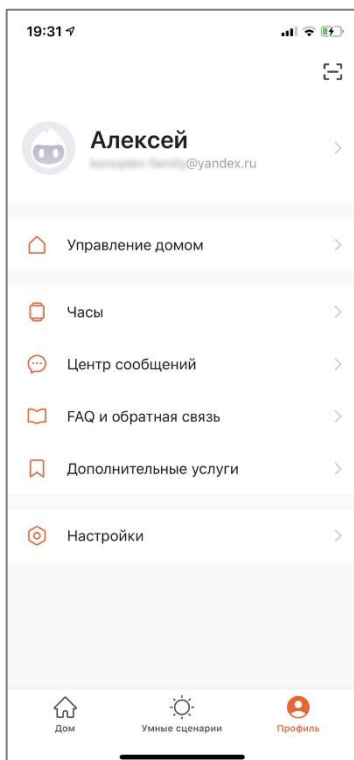

ST-MS307HMT



Выберите меню **Добавить участников** и отправьте приглашение, например, через СМС. Пользователь получит приглашение со ссылкой на приложение и кодом для присоединения управления домом.

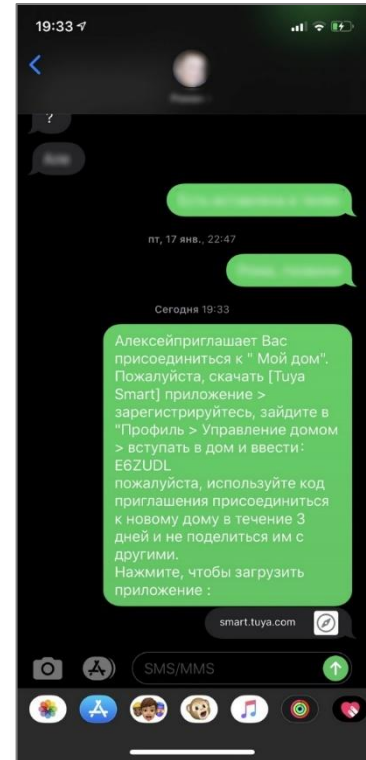
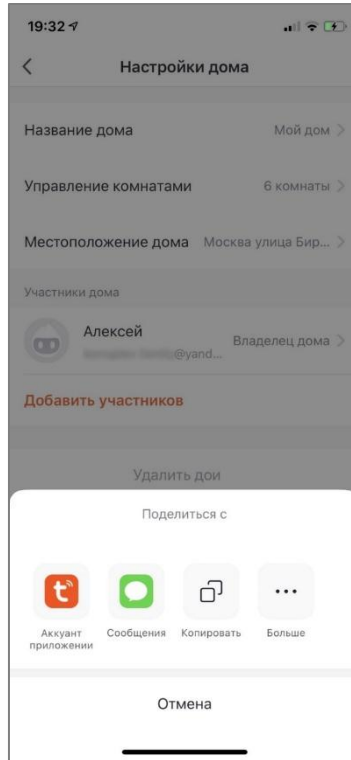
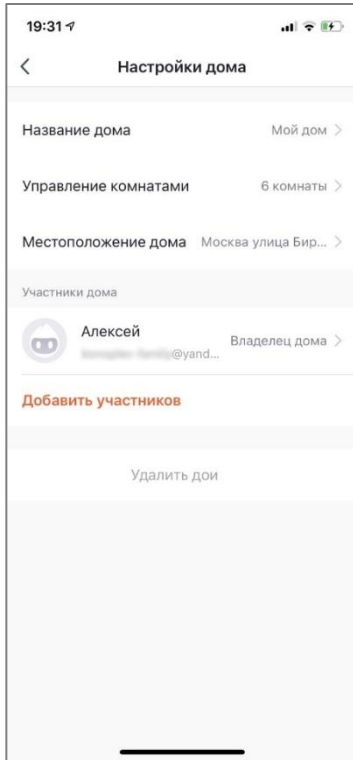

Настройка и удаление устройств

Для настройки названия, иконки, привязки к комнате или удаления выберите значок **Редактировать** в правом верхнем углу. Далее для удаления устройства выберите **Удалить**, для редактирования названия и значка выберите **SmartDoorBell**

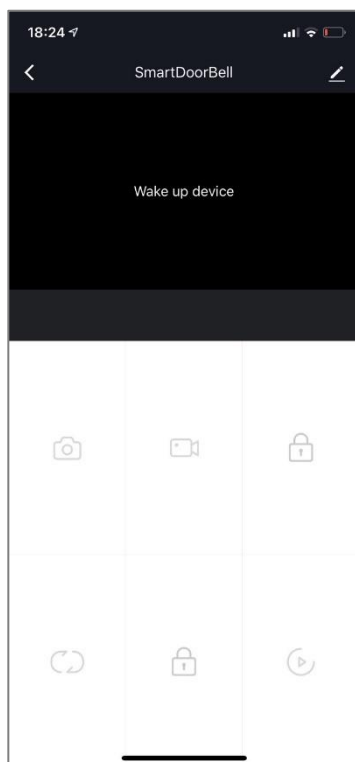

Использование

Вызов абонента с панели вызова

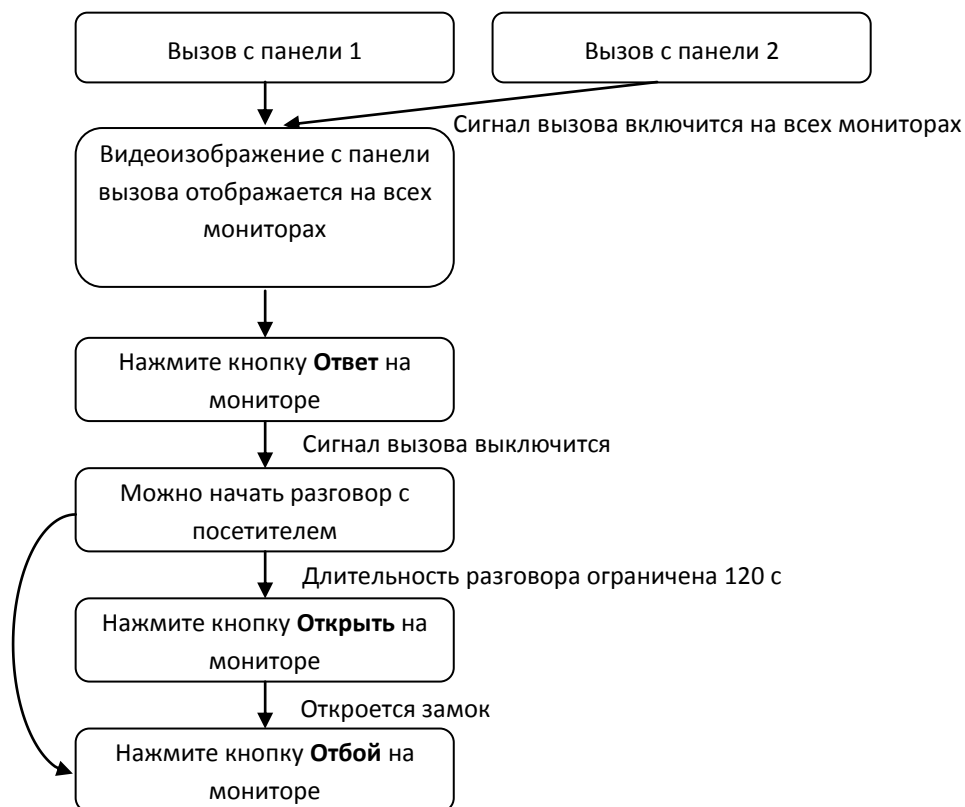

- Сигнал вызова будет звучать на мониторе и панели вызова в течение заданного времени или до нажатия кнопки **Ответ**
- При одновременном вызове с двух панелей приоритет будет у панели вызова, кнопка которой была нажата первой.
- При наличии нескольких мониторов сигнал вызова будет звучать одновременно на всех мониторах, после нажатия на одном из них кнопки **Ответ**, остальные автоматически перейдут в режим ожидания
- Монитор перейдет в режим ожидания через 60 секунд, если на вызов никак не реагировать.
- После нажатия кнопки **Открыть** трансляция видеоизображения и звука со панели вызова будет длиться еще 20 секунд, что бы пользователь мог убедиться, что посетитель вошел.
- В режиме разговора или наблюдения нажатием кнопки **Настройка** пользователь может в зависимости от настроек режима записи запустить запись видеофрагмента или сохранить текущий кадр изображения на SD карту памяти.
- Если был активирован режим голосовой почты, то после завершения времени вызова будет воспроизведено сообщение с просьбой оставить сообщение, длительность которого составляет 30 секунд.

Данный режим можно использовать для просмотра видеоизображения от всех 4 источников, если они включены в меню: Панель 1, Камера 1, Панель 2, Камера 2.



- Если используется только одна панель (Панель 1), то в меню можно выключить отображение видеоизображения с Камеры 1, Панели 2, Камеры 2, и они не будут участвовать в последовательности.
- При использовании нескольких мониторов режим наблюдения можно использовать одновременно на нескольких из них.
- В режиме наблюдения пользователь может видеть и слышать, что происходит около панели вызова, а также для ответа может нажать **Ответ**, и для открытия замка **Открыть**.
- Если во время наблюдения поступит сигнал вызова от одной из панелей или будет тревога по камере 1 или 2, то режим наблюдения выключится, включится сигнал вызова и на все мониторы будет выведено видеоизображение от вызывающей панели.
- При наличии SD карты памяти в режиме разговора или наблюдения нажатием кнопки **Настройка** пользователь может в зависимости от настроек режима записать запись видефрагмента или кадра.

Переадресация вызова

Для использования данной функции необходимо наличие, по крайней мере, двух мониторов и одной панели вызова.

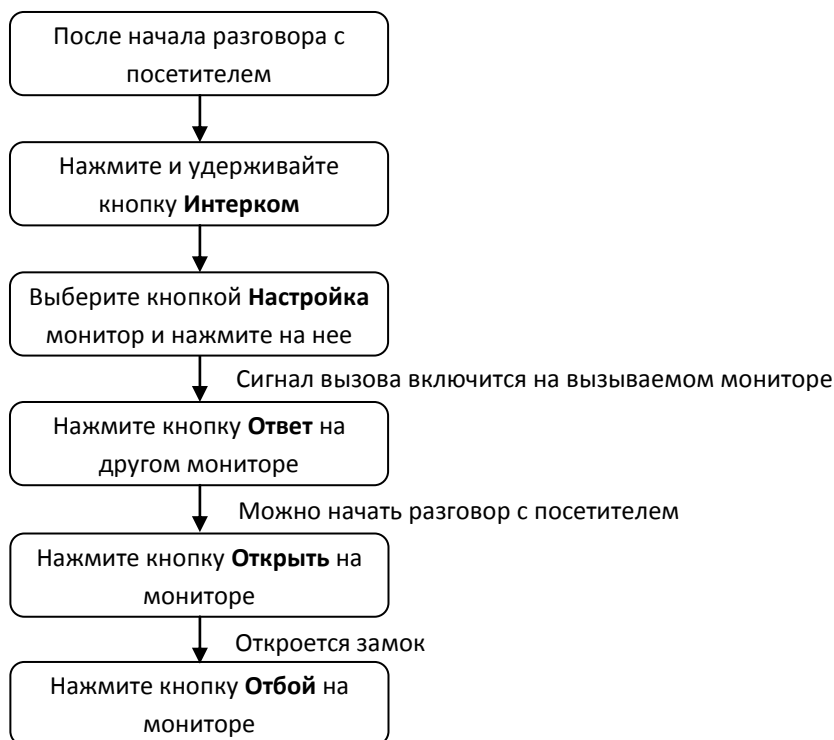

- При переадресации вызова монитор, с которого выполняется переадресация, перейдет в режим ожидания, а на вызываемом мониторе включится сигнал вызова и появится видеоизображение с панели вызова.

Вызов между мониторами

Для использования данной функции необходимо наличие, по крайней мере, двух мониторов.

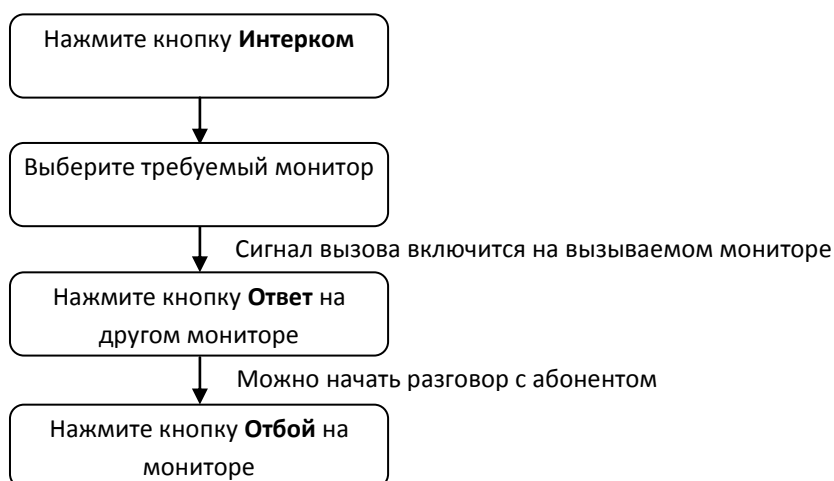

- В данном режиме возможна только голосовая связь между мониторами.
- При активации какой-либо панели вызова во время сеанса внутренней связи, он будет автоматически прекращен и на мониторах появится видеоизображение с панели вызова и включится сигнал вызова. Для ответа необходимо нажать кнопку **Ответ**.

Использование приложения

При нажатии кнопки вызова на панели на телефон с приложением “TuYaSmart” автоматически придет уведомление. Нажав на уведомление открывается приложение с отображением видео с вызывной панели.

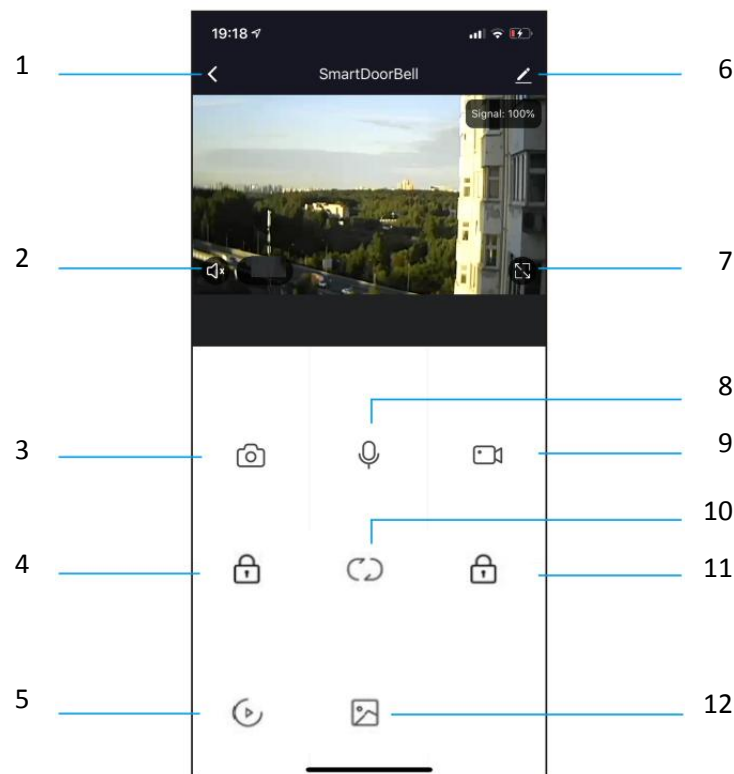

1 – кнопка Отбой используется для завершения вызова.

2 – кнопка Динамик используется для включения трансляции звука на мобильное устройство.

3 – кнопка Кадр используется для сохранения кадра в память мобильного устройства, для iPhone кадр сохраняется в Альбом.

4 – кнопка Открыть используется для активации реле панели.

5 – кнопка Видеоархив используется для просмотра сохраненных видеоклипов.

6 – кнопка Редактировать используется для редактирования параметров устройства в приложении.

7 – кнопка Масштабирование используется просмотра в полноэкранном формате.

8 – кнопка Микрофон используется для включения трансляции звука с мобильного устройства.

9 – кнопка Видео используется для сохранения видеоклипа.

10 – кнопка Просмотр используется для переключения видеоизображения с панелей или камер.

11 – кнопка Ворота используется для активации релейного выхода монитора.

12 – кнопка Фотоархив используется для просмотра сохраненных фотокадров (только для мобильных устройств на Android).

Технические характеристики

| Параметры | Значение |
|--------------------------|--|
| Модель: | ST-MS307HM |
| Дисплей: | 7" |
| Разрешение: | 1024x600 |
| Материал лицевой панели: | Алюминий |
| Панели вызова: | 2 (AHD720P/960P/CVBS) |
| Дополнительные камеры: | 2 (AHD720P/960P/CVBS) |
| Входы охранных датчиков: | 2 |
| Дополнительные мониторы: | 5 |
| Режим записи: | Фото/Видео |
| Тип монтажа: | Накладной |
| Линия связи с панелью: | 4-х проводная |
| Связь: | WiFi; видео: симплексная; аудио: дуплексная |
| Длительность разговора: | 120 секунд |
| Встроенная память: | нет |
| Карты памяти: | Micro SD до 32 Гб, Class 10 и выше, в комплект не входят |
| Питание: | ~220 В (AC) или 12 В (DC) |
| Потребляемая мощность: | 5 Вт |
| Рабочая температура: | от -10 до +50 °С |
| Рабочая влажность: | 5% - 95% |
| Габариты: | 235 x 145 x 20 мм |